

## OR 160

ОПТИЧЕСКИЙ ПРИЕМНИК С АРУ  
SNMP/ WEB управление

### Описание и назначение

Оптический приемник OR 160 используется в сетях кабельного телевидения. OR 160 устанавливается в качестве домового узла. Имеет широкий динамический диапазон входной оптической мощности, систему АРУ, высокий выходной уровень, цифровую индикацию текущих настроек. Параметры устройства можно также изменять через SNMP управление, а подключение оптического приемника через WEB интерфейс дает возможность удаленно изменять настройки и вести журнал событий.

### Функциональная схема

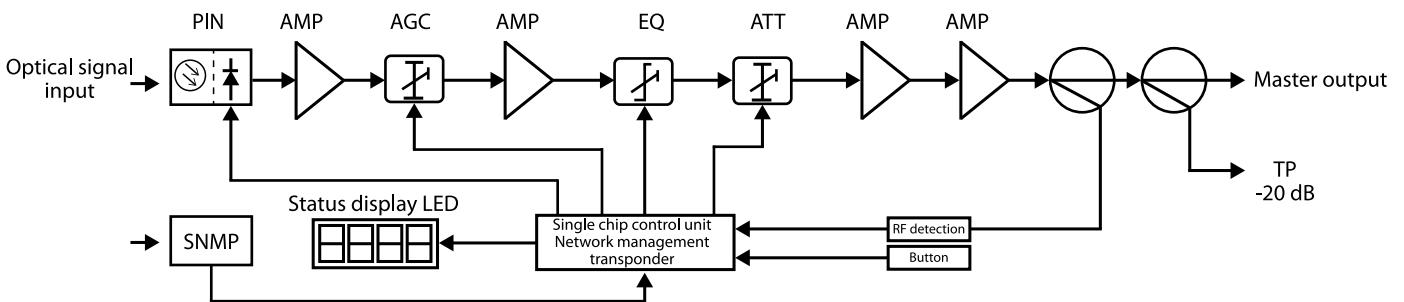

### Зависимость параметра CNR от входной оптической мощности

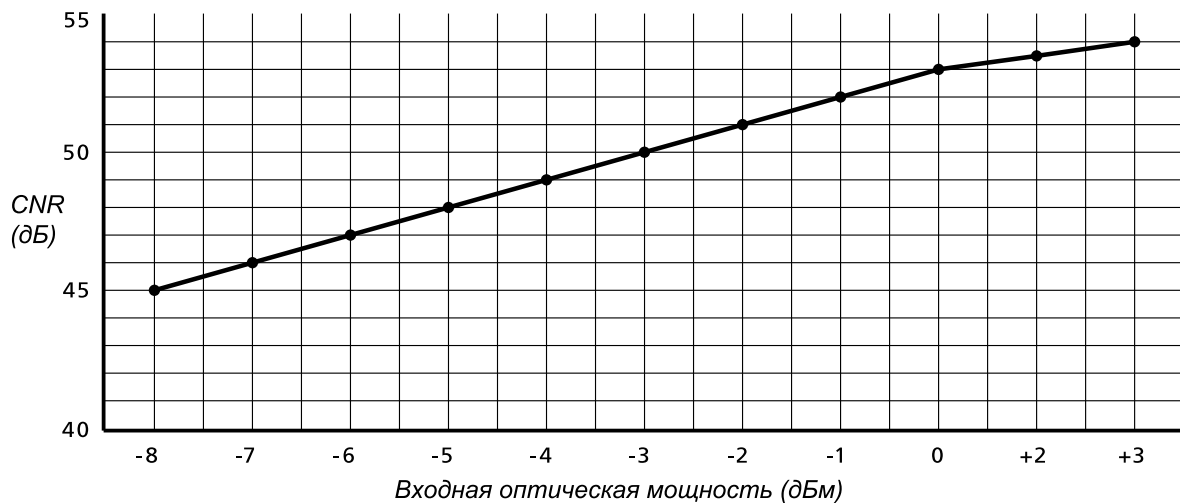

### Технические характеристики

Параметры Значение Ед.изм.

#### Общая информация

Напряжение питания		150...265	В
Потребляемая мощность		≤ 8	ВА
Габариты	Ш x В x Г	191 x 108 x 51	мм
Диапазон рабочих температур		-40...+60	°С

#### Оптические параметры

Входная оптическая мощность		- 9...+2	дБм
Диапазон работы АРУ		5	дБ
Рабочая длина волны		1100...1600	нм
Индикатор		цифровой LED	
Оптический разъем		SC/APC	

**ВЧ-параметры**

RF-диапазон		45...862	МГц
Максимальный выходной уровень			
Senelec 42 ch.		108	дБмкВ
Неравномерность АЧХ		± 0,75	дБ
Электронный аттенюатор	шаг 1 дБ	0...15	дБ
Электронный эквалайзер	шаг 1 дБ	0...15	дБ
Импеданс		75	Ом
Коэф. возвратных потерь		16	дБ
CNR		51 (при -2 дБм)	дБ
CSO		≥ 60	дБ
CTB		≥ 60	дБ
ВЧ-разъемы		F-мама	
SNMP/ WEB		RG-45F	

**Описание режимов индикатора**

Переход между режимами осуществляется путем нажатия кнопки **“Режим”**.

С помощью кнопок ▲ ▼ устанавливаются требуемые значения в соответствующем режиме

*Режим 1: Уровень входной оптической мощности (дБм)*

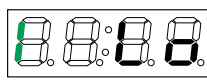

Lo - низкий уровень входной оптической мощности  
 Hi - максимальный уровень входной оптической мощности  
 1.0 - уровень входной оптической мощности равен 1.0 дБм

*Режим 2: Установка числа каналов в кабельной сети*

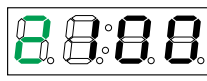

200 - максимальное число каналов в кабельной сети

*Режим 3: Выходной уровень (дБмкВ)*

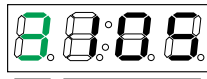

*Режим 4: Температура устройства (°C)*

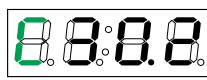

*Режим 5: Регулировка эквалайзера (0...-15 дБ)*

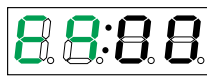

Удерживайте кнопку ▲ или ▼ в течение 3-х секунд, для изменения параметра. После изменения нажмите "Режим", для подтверждения.

*Режим 6: Регулировка аттенюатора (0...-15 дБ)*

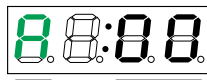

Удерживайте кнопку ▲ или ▼ в течение 3-х секунд, для изменения параметра. После изменения нажмите "Режим", для подтверждения.

*Режим 7: Установка нижней границы АРУ (-4...-9 дБ)*

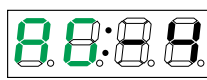

- 4 - установлен диапазон -4...+2 дБ

Удерживайте кнопку ▲ или ▼ в течение 3-х секунд, для изменения параметра. После изменения нажмите "Режим", для подтверждения.

*Режим 8: Напряжение питания (+8 В)*

